

KLOMATIC PRESTIGE

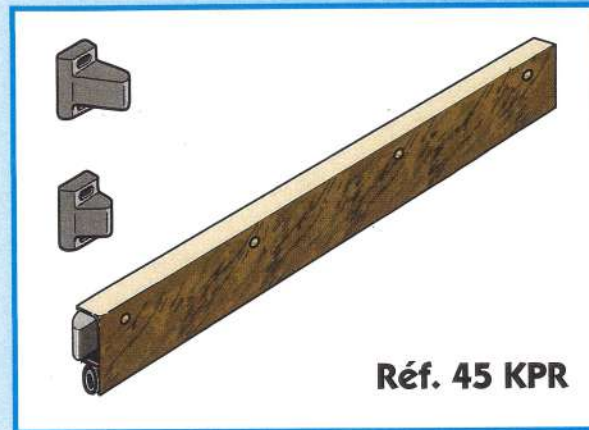

- plinthe pour portes en affleurement ou à recouvrement.
- contre le froid, le vent et la poussière.
- plinthe en applique réversible, fonctionne coté ouverture pour porte ouvrant à droite ou à gauche.
- facilité de pose grâce à sa butée réglable.
- longueur de 0,63 à 1,23 m ; de 10 cm en 10 cm, chaque longueur pouvant être recoupée de 10 mm maxi.
- teintes : faux bois ou blanc cassé.
- équipée en joint néoprène souple, possibilité de joint coupe-feu M1.
- pose intérieure ou extérieure.
- le poussoir et la butée sont exécutés en nylon graphité anti-usure.
- conditionnement avec accessoires de pose, sous gaine ou sur carte.

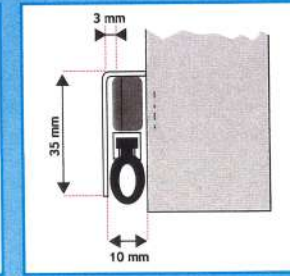
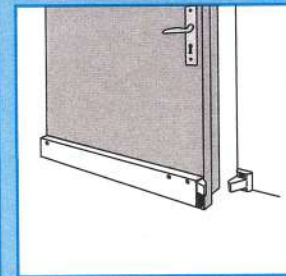
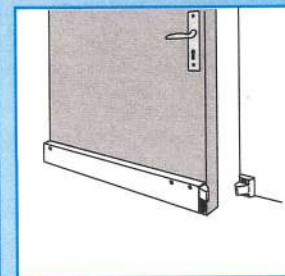
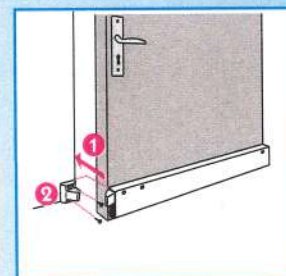
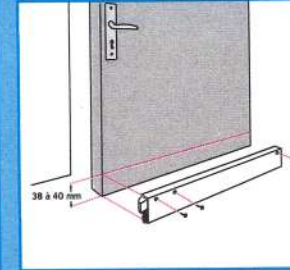
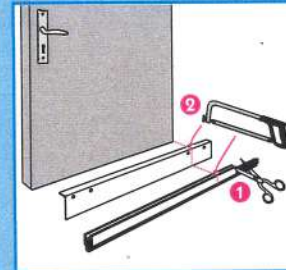
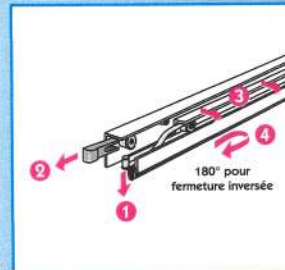
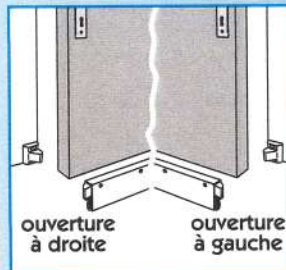

NOTICE DE MONTAGE

La plinthe automatique KLOMATIC PRESTIGE (brevetée S.G.D.G. France et Etranger) peut se monter sur toutes les portes. Portes avec ou sans recouvrement. Portes ouvrant à droite ou à gauche, à l'intérieur ou à l'extérieur.

Votre porte s'ouvre à l'intérieur

(cas le plus fréquent : celui des portes d'entrées)

- Présentez le KLOMATIC devant la porte à l'intérieur et vérifiez si le poussoir A est bien du côté de la serrure (Fig. 1).

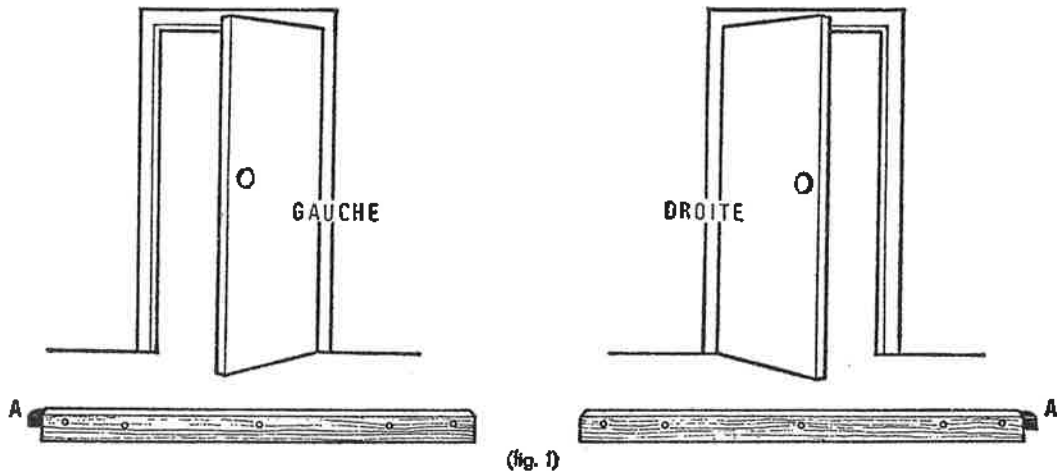

- Dans la négative, vous commencez par dégager l'axe en laiton du poussoir (A) pour cela vous placez votre angle en (R) et vous poussez vers le bas; puis vous tirez à vous le mécanisme avec 2 doigts en a et b (Fig. 2). Vous le retournez et vous le replacez dans ses pivots. Vous placez le poussoir à l'opposé et vous réengagez son axe bien à fond (Fig. 3).

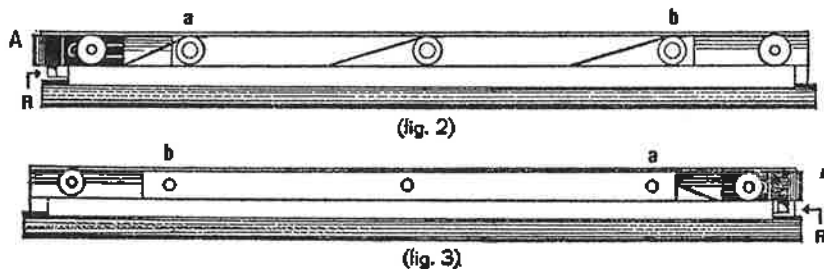

— Sciez la cornière plastifiée à la largeur de votre porte, bien entendu du côté opposé au poussoir.

— Sciez ensuite le support alu du joint caoutchouc en retrait de 5 mm par rapport à la cornière plastifiée en ayant soin de laisser dépasser le caoutchouc (Fig. 4).

- Appliquez donc le KLOMATIC au bas de la porte; le bord supérieur étant à 38 ou 40 mm environ du sol, suivant l'état de celui-ci; le bord vertical étant au ras de la porte.
- Vissez ensuite les 4 vis à bois dans les trous prévus à cet effet.
- La porte étant fermée : prenez la butée haute si vous avez une porte à RECOUVREMENT, la butée basse si vous avez une porte en FEUILLURE; et appuyez-la contre le poussoir du KLOMATIC dans la position indiquée figure (5) jusqu'à ce que le joint vienne en contact avec le sol.

Pointez les trous des 2 vis de fixation au milieu des trous allongés de la butée de façon à pouvoir la bloquer à la position idéale pour obtenir une fermeture parfaite.

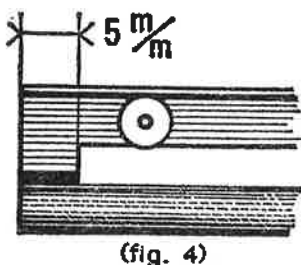

Votre porte s'ouvre à l'extérieur

- Vous n'avez plus besoin des butées, car c'est l'encadrement qui pousse directement le poussoir A.

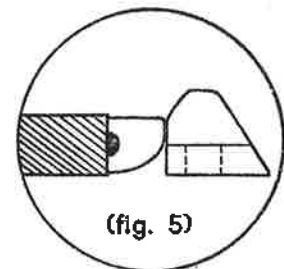



Jean Jourjon

Fabricant français d'articles de quincaillerie



Z.I. La Chauvetière
17, rue Louis Joseph-Gras
42100 SAINT-ETIENNE

Tél. 04 77 57 32 53

Fax 04 77 80 40 72

jean-jourjon@wanadoo.fr

www.jourjon.fr

RCS St-Etienne SIREN/SIRET : 350 595 187 00013 - APE : 2562B - TVA intracommunautaire : FR23 350 595 187

Instructions nécessaires à la fabrication des plinthes PRESTIGE dont la longueur est inférieure à 0.63 ou longueurs spéciales.

Concernant la fabrication des plinthes PRESTIGE, pour les longueurs inférieures à 0.63m, le mécanisme n'est pas réversible. Il nous faut connaître le côté de positionnement du taquet :

1^{er} Cas : La plinthe est posée sur la porte à l'intérieur de la pièce.

Se positionner devant la porte. Indiquer de quel côté se trouve la béquille de porte (droit ou gauche). En effet, dans ce cas, le taquet doit se trouver côté béquille de porte.

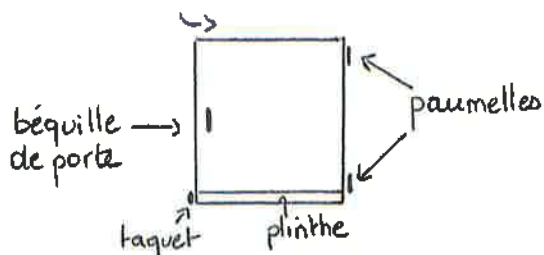

Le taquet est à gauche

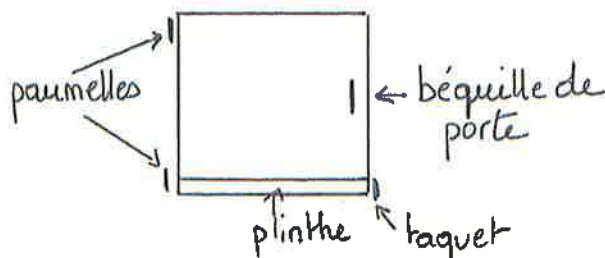

Le taquet est à droite

2^{ème} Cas : La plinthe est posée à l'extérieur de la pièce.

- 1) Si la porte a un cadre : le taquet est positionné obligatoirement côté paumelle. Fonctionnement identique à une plinthe encastrée. Nous préciser si les paumelles sont à droite ou à gauche.

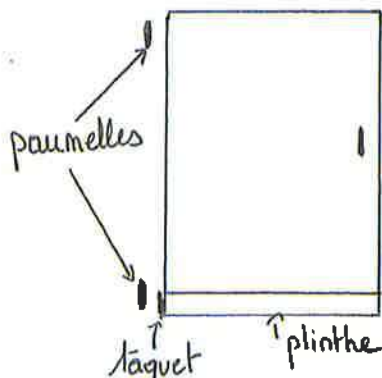

Le taquet est à gauche

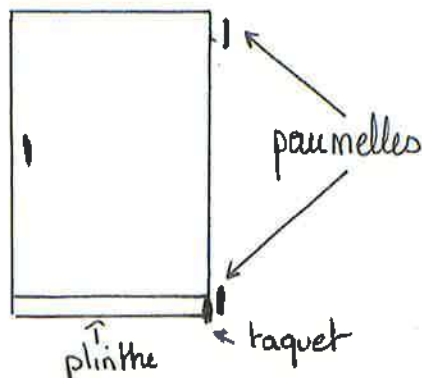

Le taquet est à droite

- 2) Si la porte est en affleurement : identique au Cas n°1. Le taquet se trouve du côté béquille de porte.

www.jourjon.fr

TVA acquittée sur les débits. En cas d'escompte, seul, la taxe correspondant au prix effectivement payé est déductible.

En cas de règlement anticipé, escompte 1% par mois. En cas de retard, pénalité de 1,5 fois la taux d'intérêt légal.

Nos marchandises voyagent toujours aux risques et périls du destinataire même quand nous établissons le prix franco. Elles sont payables à Saint-Etienne, nos traites ou chèques ne sont pas une dérogation à cette condition. En cas de contestation, tout différend sera réglé par le Tribunal de Saint-Etienne seul compétent.

RÉSERVE DE PROPRIÉTÉ : Conformément à la loi 80.335 du 12.05.80, la propriété des marchandises est réservée au vendeur jusqu'au complet paiement du prix.

KLOMATIC

PRESTIGE

UNIVERSEL

réf. 45 KPR

POUR PORTES EN AFFLEUREMENT OU A RECOUVREMENT

BREVETÉ S.G.D.G. FRANCE et ÉTRANGER

POSE EN AFFLEUREMENT



POSE A RECOUVREMENT



- Contre le froid, le vent, la poussière.
- Plinthe en applique **réversible** pour porte ouvrant à droite ou à gauche.
- Facilité de pose grâce à sa butée réglable.
- Longueur : 0 m 63 - 0 m 73 - 0 m 83 - 0 m 93 - 1 m 03 - 1 m 13 - 1 m 23.
- Dimensions de la plinthe :
Hauteur : 33 mm
Épaisseur : 10 mm
- Teinte faux bois ou blanc cassé.
- Equipée en joint néoprène souple.
- Course de fonctionnement importante.
- Pose intérieure ou extérieure.
- Le poussoir et la butée sont exécutées dans une matière spéciale anti-usure.

Possibilité de joint coupe-feu M1

Conditionnement :

carte skin-pack
ou gaine plastique

